

中圧カートリッジ型ベーンポンプ

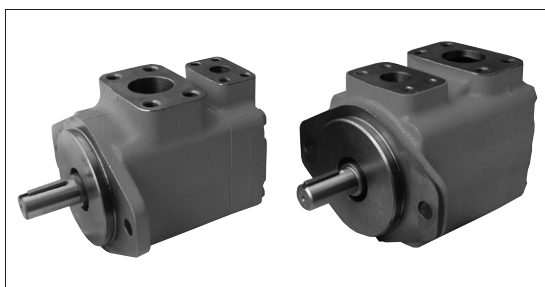

特長

- イントラベーンタイプ構造で、高圧での低騒音を実現。カートリッジタイプ設計のため、安心して長期間のご使用が可能です。最高圧力20.6MPaまで対応したベーンポンプです。お客様の用途に合わせて、様々な産業機械にお使い頂けます。

形式記号説明

※ — DEV ※ ※ — ※ — ※ — ※ — 10
 1 2 3 4 5 6 7

- | <p>1 適応流体記号
無記号：耐摩耗性作動油
水・グリコール系作動油
F：リン酸エステル系作動油</p> <p>2 基本形式
DEV：中圧カートリッジ型ベーンポンプ</p> <p>3 ポンプ容量形式
20：DEV20 (7～45cm³/rev)
25：DEV25 (33～67cm³/rev)
35：DEV35 (81～121cm³/rev)
45：DEV45 (138～193cm³/rev)</p> | <p>4 ポンプ容量 (cm³/rev)</p> <table border="1"> <thead> <tr> <th>DEV20</th> <th>DEV25</th> <th>DEV35</th> <th>DEV45</th> </tr> </thead> <tbody> <tr> <td>2：7</td> <td>10：33</td> <td>25：81</td> <td>42：138</td> </tr> <tr> <td>5：18</td> <td>12：40</td> <td>30：97</td> <td>45：147</td> </tr> <tr> <td>8：27</td> <td>14：45</td> <td>35：112</td> <td>50：162</td> </tr> <tr> <td>9：30</td> <td>17：55</td> <td>38：121</td> <td>60：193</td> </tr> <tr> <td>11：36</td> <td>21：67</td> <td></td> <td></td> </tr> <tr> <td>12：40</td> <td></td> <td></td> <td></td> </tr> <tr> <td>14：45</td> <td></td> <td></td> <td></td> </tr> </tbody> </table> | DEV20 | DEV25 | DEV35 | DEV45 | 2：7 | 10：33 | 25：81 | 42：138 | 5：18 | 12：40 | 30：97 | 45：147 | 8：27 | 14：45 | 35：112 | 50：162 | 9：30 | 17：55 | 38：121 | 60：193 | 11：36 | 21：67 | | | 12：40 | | | | 14：45 | | | | <p>5 軸の回転方向
(軸端より見る)
R：時計方向 (右回転)
L：反時計方向 (左回転)</p> <p>6 取付方式
無記号：フート無
B：フート付</p> <p>7 デザイン番号
(デザイン番号は変更する事があります。)</p> |
|---|---|--------|--------|-------|-------|-----|-------|-------|--------|------|-------|-------|--------|------|-------|--------|--------|------|-------|--------|--------|-------|-------|--|--|-------|--|--|--|-------|--|--|--|---|
| DEV20 | DEV25 | DEV35 | DEV45 | | | | | | | | | | | | | | | | | | | | | | | | | | | | | | | |
| 2：7 | 10：33 | 25：81 | 42：138 | | | | | | | | | | | | | | | | | | | | | | | | | | | | | | | |
| 5：18 | 12：40 | 30：97 | 45：147 | | | | | | | | | | | | | | | | | | | | | | | | | | | | | | | |
| 8：27 | 14：45 | 35：112 | 50：162 | | | | | | | | | | | | | | | | | | | | | | | | | | | | | | | |
| 9：30 | 17：55 | 38：121 | 60：193 | | | | | | | | | | | | | | | | | | | | | | | | | | | | | | | |
| 11：36 | 21：67 | | | | | | | | | | | | | | | | | | | | | | | | | | | | | | | | | |
| 12：40 | | | | | | | | | | | | | | | | | | | | | | | | | | | | | | | | | | |
| 14：45 | | | | | | | | | | | | | | | | | | | | | | | | | | | | | | | | | | |

仕様・質量

基本形式	押しのけ容積 cm ³ /rev	最高圧力* MPa	最低圧力 MPa	最低回転数 min ⁻¹	最高回転数* min ⁻¹	質量 kg				
						フート取付無	フート取付			
DEV20-2	7	20.6	0.7	600	1800	12.0	14.7			
DEV20-5	18									
DEV20-8	27									
DEV20-9	30									
DEV20-11	36									
DEV20-12	40	15.7				0.7	600	1800	14.8	17.5
DEV20-14	45									
DEV25-10	33									
DEV25-12	40									
DEV25-14	45									
DEV25-17	55	17.2	0.7	600	1800				22.7	28.6
DEV25-21	67									
DEV35-25	81									
DEV35-30	97									
DEV35-35	112									
DEV35-38	121	17.2				0.7	600	1800	34.0	39.9
DEV45-42	138									
DEV45-45	147									
DEV45-50	162									
DEV45-60	193									

※耐摩耗性作動油使用時の値

- ポンプにフートは付属しませんので、ご使用の際はS-2頁をご参照の上、別途注文してください。
- 難燃性作動油対応機種使用条件、その他取扱い事項はD-23～24頁を参照ください。
- カップリング穴加工寸法はS-5頁を参照ください。

外形寸法図

DEV20

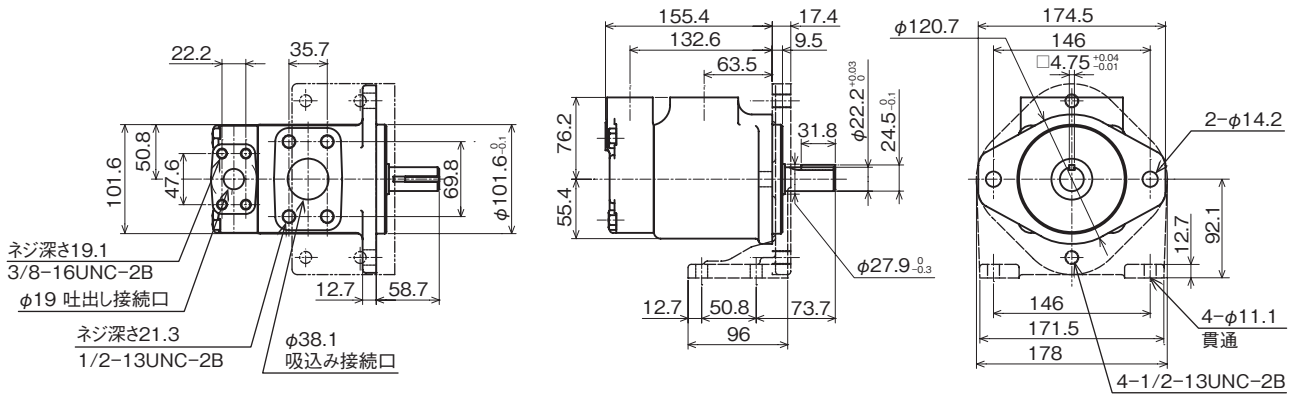

○本図に表記のフート取付寸法はフート形式：FTB-422583取付時の寸法です。

DEV25、35、45

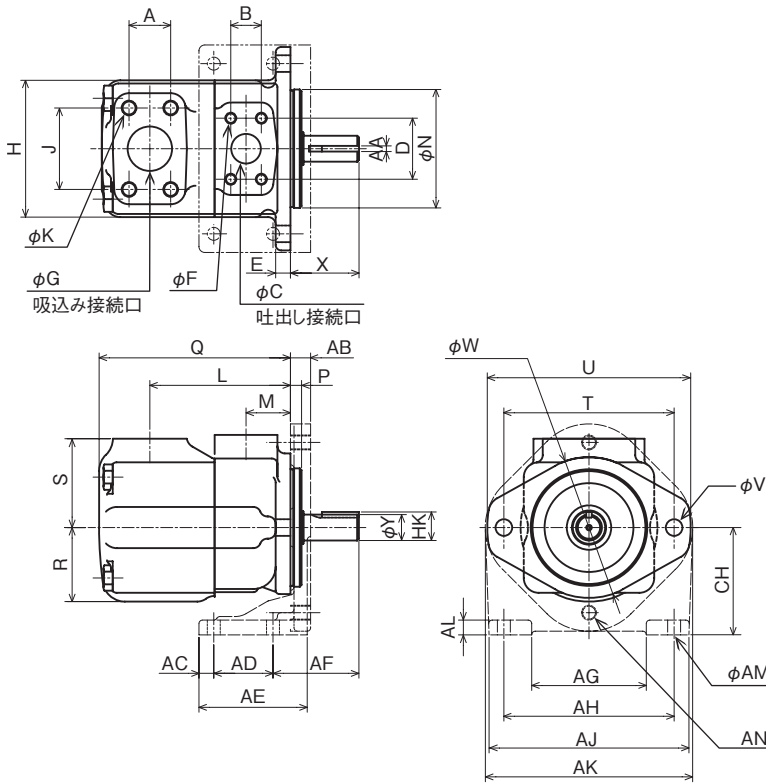

基本形式	φF	φK
DEV25	3/8-16UNC-2B ネジ深さ19.1	1/2-13UNC-2B ネジ深さ21.3
DEV35	7/16-14UNC-2B ネジ深さ20.6	1/2-13UNC-2B ネジ深さ23.9
DEV45	1/2-13UNC-2B ネジ深さ23.9	5/8-11UNC-2B ネジ深さ25.4

基本形式	DEV 25	DEV 35	DEV 45	基本形式	DEV 25	DEV 35	DEV 45
A	35.7	42.8	61.9	φY	22.2 ^{+0.03}	31.7 ^{+0.05}	31.7 ^{+0.05}
B	26.2	30.1	35.7	HK	24.5 ⁰ _{-0.1}	35 ^{+0.38} _{+0.1}	35 ^{+0.38} _{+0.1}
φC	25.4	31.8	38.1	AA	4.75 ^{+0.04} _{-0.01}	7.94 ^{+0.02} _{-0.03}	7.94 ^{+0.02} _{-0.03}
D	52.4	58.7	69.9	AB	12.7	19	19
E	12.7	15.7	16	AC	12.7	17.3	17.3
φG	38.1	50.8	76.2	AD	50.8	76.2	76.2
H	117	140	159	AE	96	131.6	131.6
J	69.9	77.7	106.3	AF	73.7	92.2	80.9
L	120.7	125.4	153.1	AG	98.3	164	164
M	38.1	38.1	42.9	AH	146	235	235
φN	101.6 ⁰ _{-0.1}	127 ⁰ _{-0.1}	127 ⁰ _{-0.1}	AJ	171.5	265	265
P	9.5	9.5	12.7	AK	178	213	213
Q	164	187	217	AL	12.7	15.7	15.7
R	63.5	69.8	82.6	φAM	11.1	17.3	17.3
S	76.2	82.6	93.6	AN	1/2-13UNC-2Bネジ	5/8-11UNC-2Bネジ	5/8-11UNC-2Bネジ
T	146	181	181	CH	92.1	109.5	109.5
U	175	213	213				
φV	14.2	17.5	17.5				
φW	120.7	147.6	147.6				
X	58.7	73.2	61.9				

○本図に表記のフート取付寸法はDEV25：フート形式FTB-422583、DEV35・45：フート形式FTB-422584取付時の寸法です。

断面構造図

DEV20、25、35、45

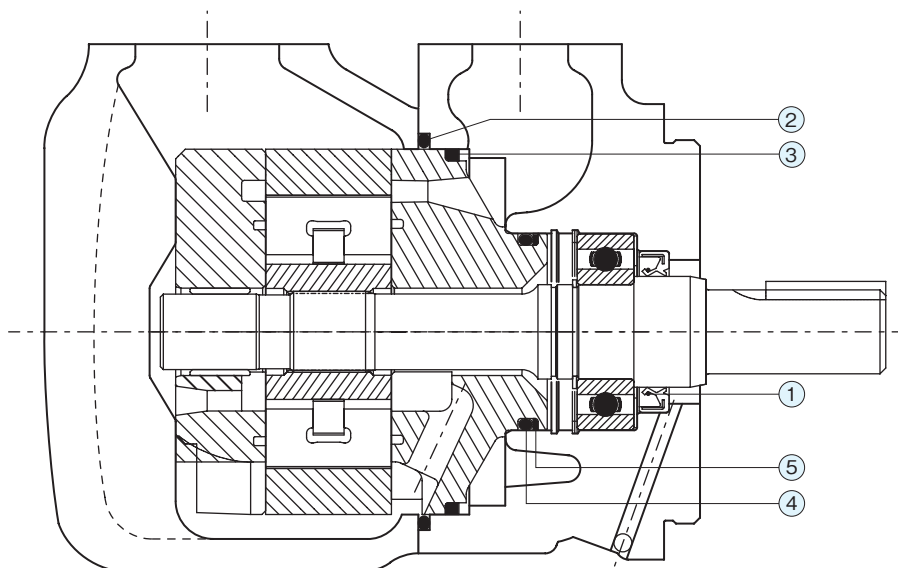

D
ペーンポンプ

DEV20 シール一覧表

品番	名称	個数	部品仕様	材質
1	オイルシール	1	専用品	NBR
2	Oリング	1	AS568-236 (HS70°)	
3	シールリング	1	専用品	—
4	Oリング	1	AS568-222 (HS70°)	NBR
5	バックアップリング	1	MS28774-222	PTFE

DEV35 シール一覧表

品番	名称	個数	部品仕様	材質
1	オイルシール	1	専用品	NBR
2	Oリング	1	AS568-247 (HS70°)	NBR
3	シールリング	1	専用品	—
4	Oリング	1	AS568-230 (HS70°)	NBR
5	バックアップリング	1	MS28774-146	PTFE

DEV25 シール一覧表

品番	名称	個数	部品仕様	材質
1	オイルシール	1	専用品	NBR
2	Oリング	1	AS568-241 (HS70°)	NBR
3	シールリング	1	専用品	—
4	Oリング	1	AS568-224 (HS70°)	NBR
5	バックアップリング	1	MS28774-224	PTFE

DEV45 シール一覧表

品番	名称	個数	部品仕様	材質
1	オイルシール	1	専用品	NBR
2	Oリング	1	AS568-253 (HS70°)	NBR
3	シールリング	1	専用品	—
4	Oリング	1	AS568-233 (HS70°)	NBR
5	バックアップリング	1	MS28774-233	PTFE

一般性能

使用油：粘度26mm²/s

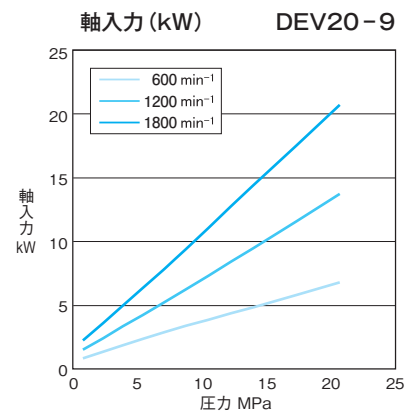
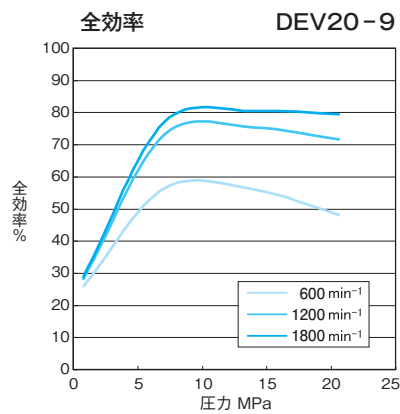
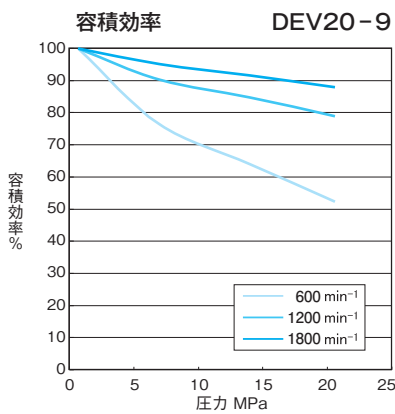
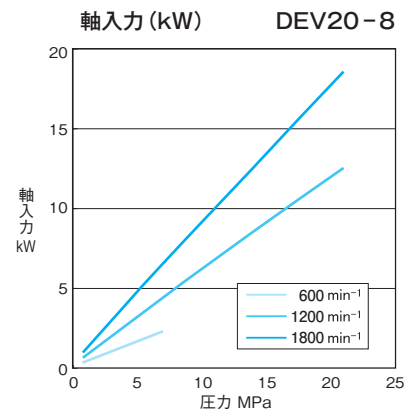
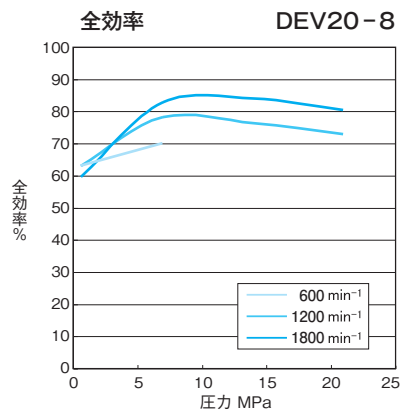
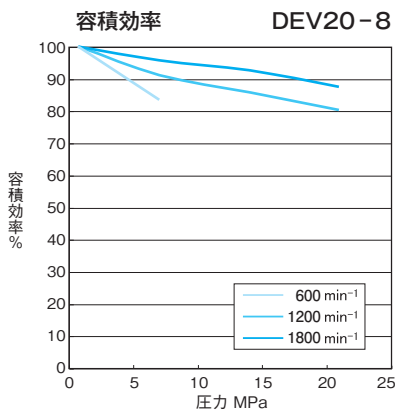
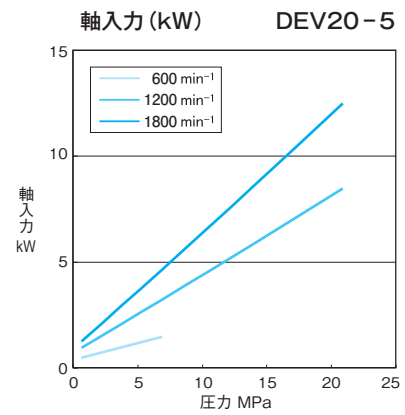
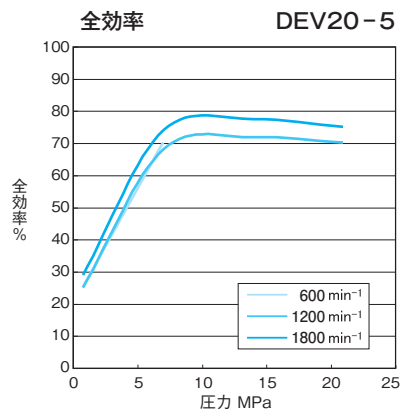
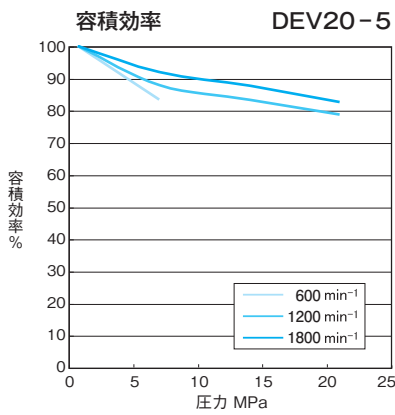
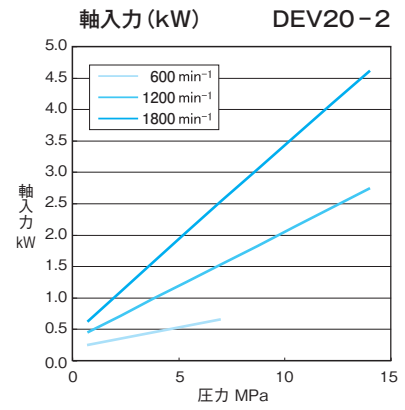
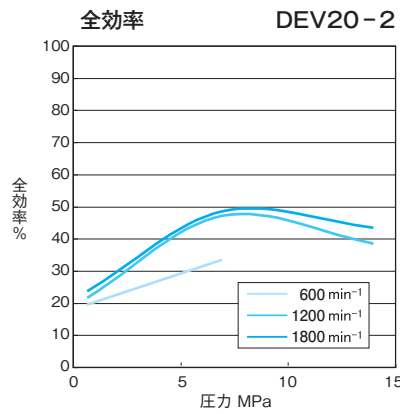
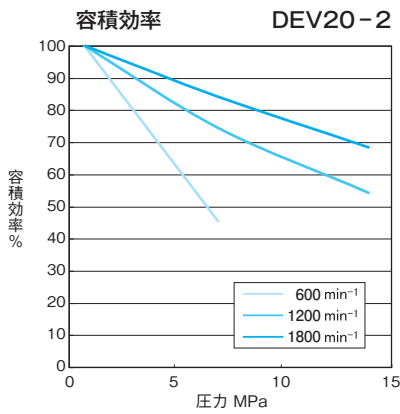

一般性能

使用油：粘度26mm²/s

D
ペーンポンプ

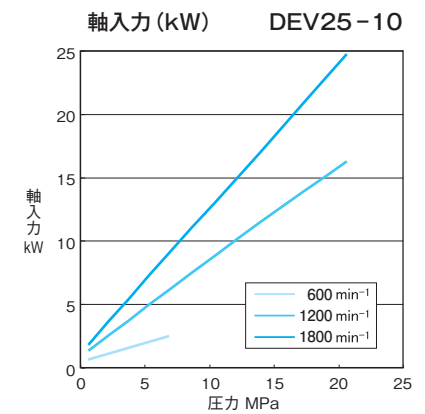
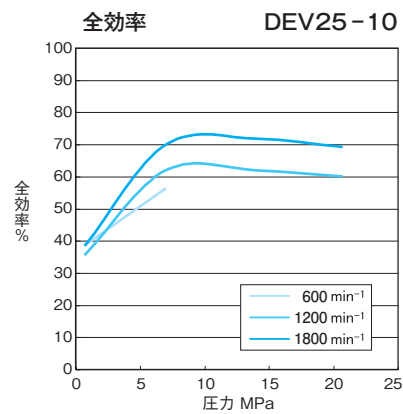
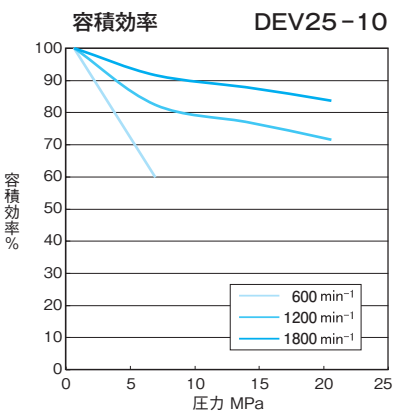
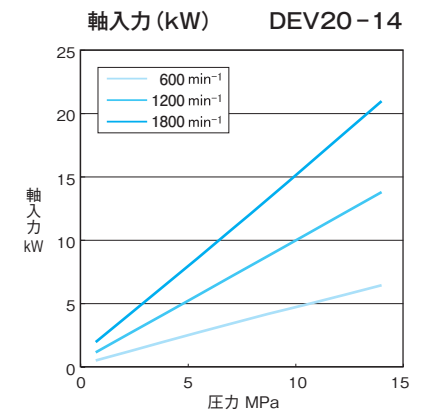
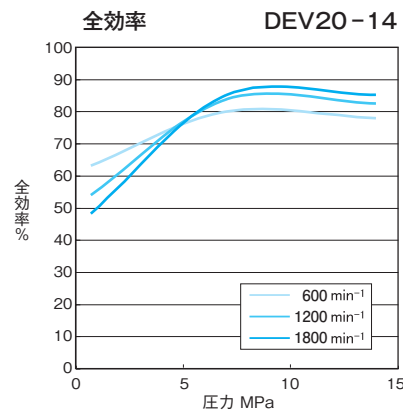
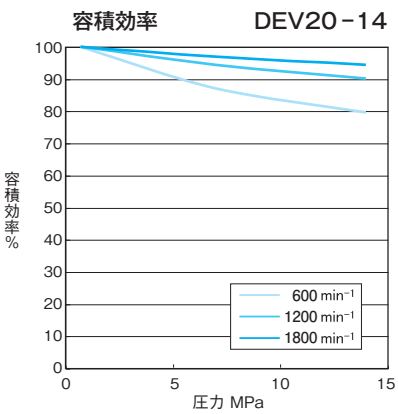
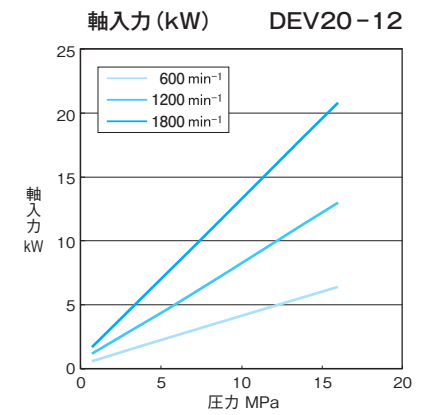
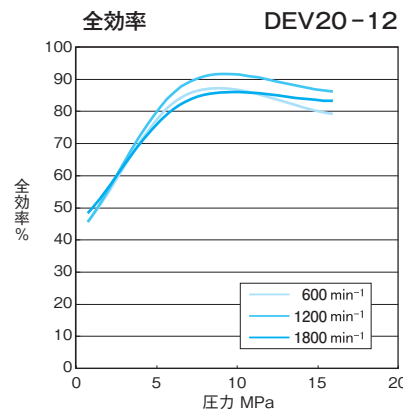
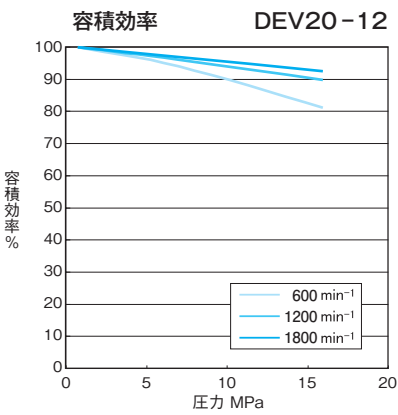
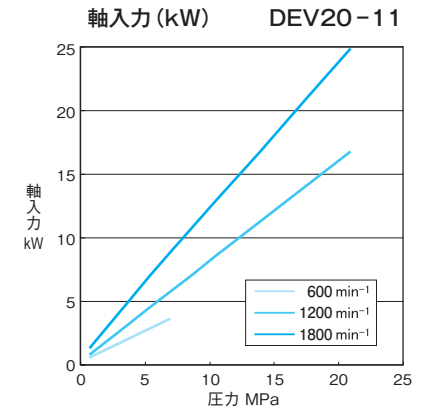
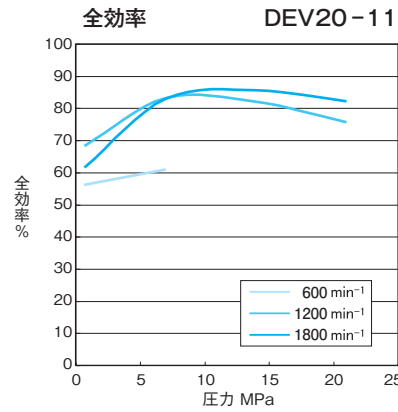
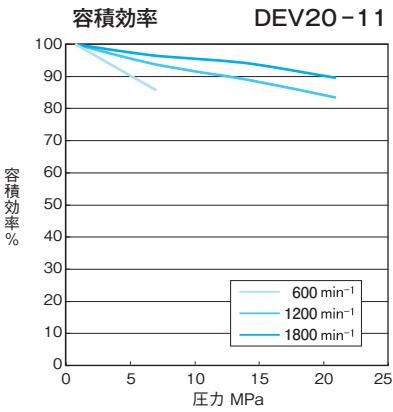

一般性能

使用油：粘度26mm²/s

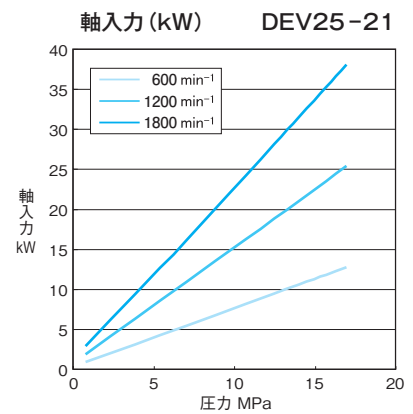
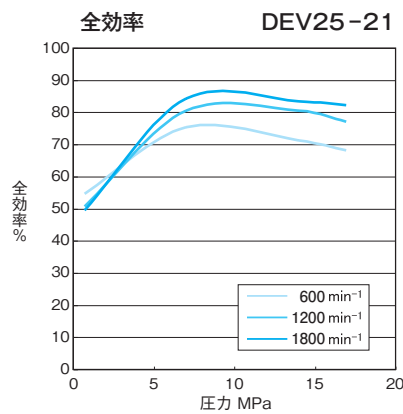
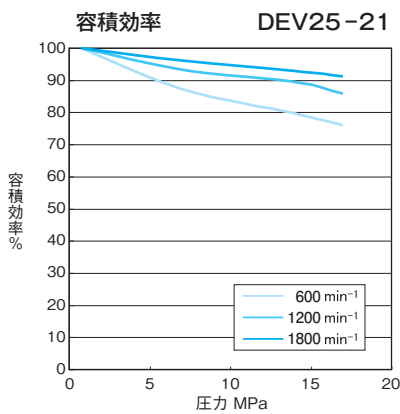
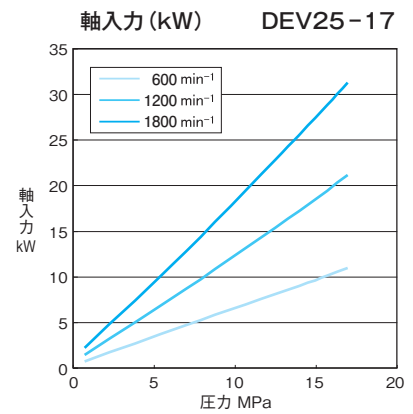
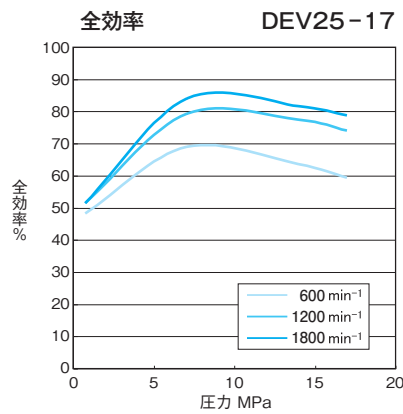
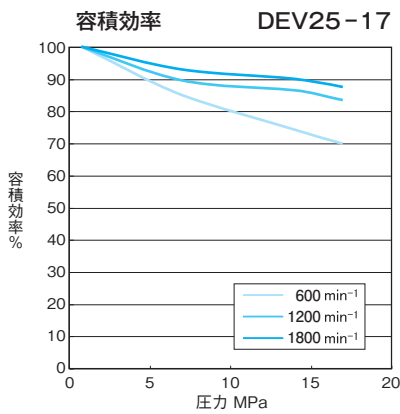
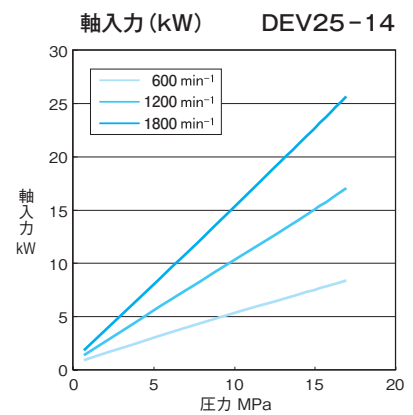
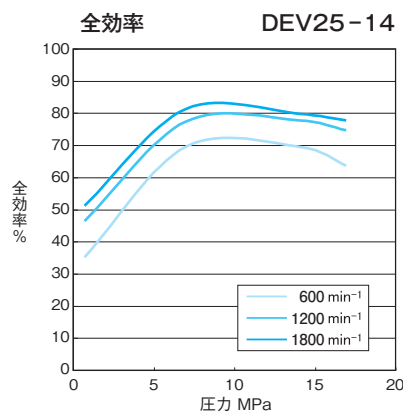
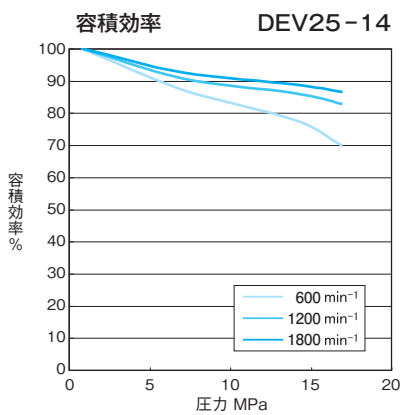
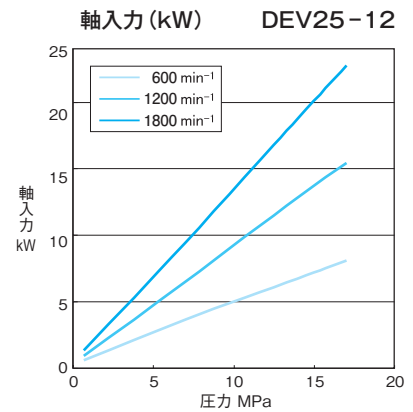
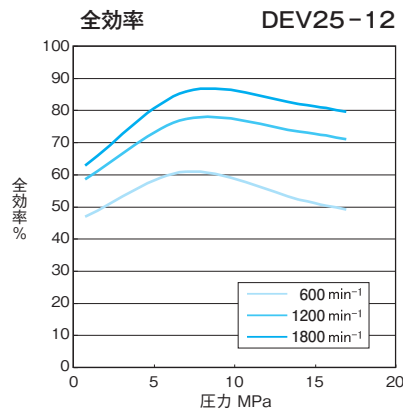
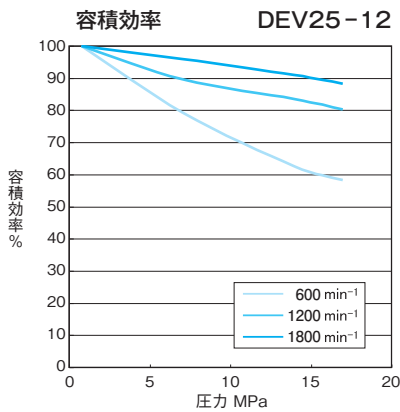

一般性能

使用油：粘度26mm²/s

D
ペーンポンプ

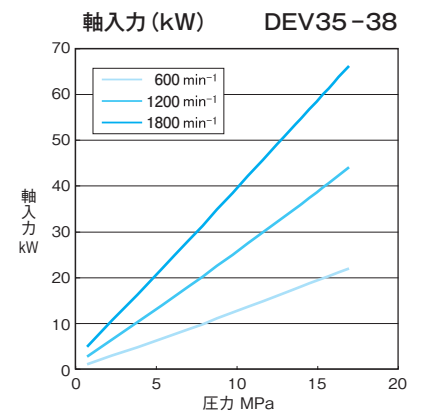
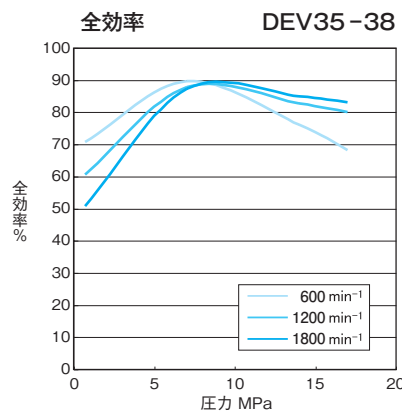
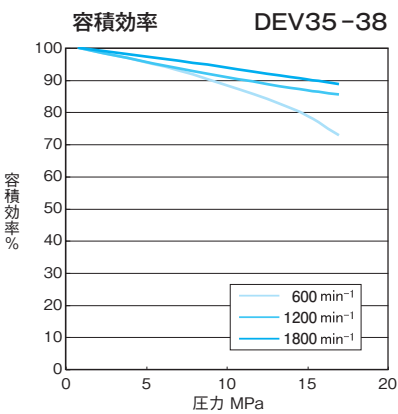
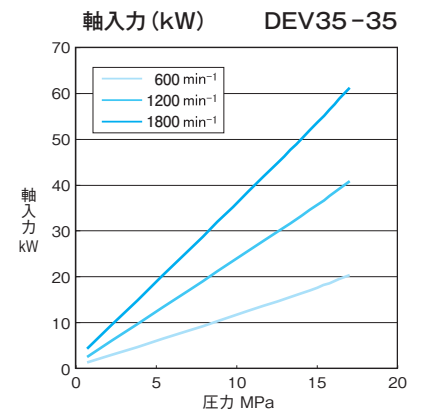
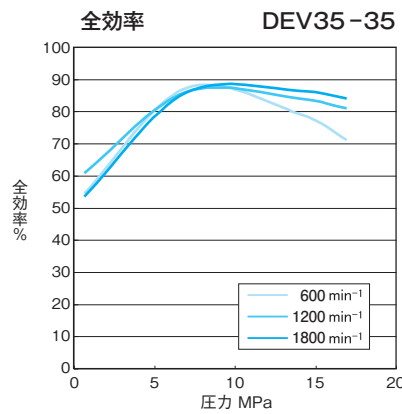
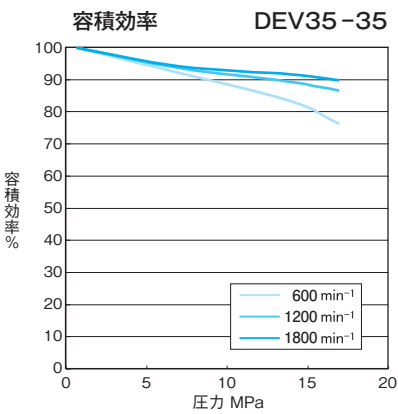
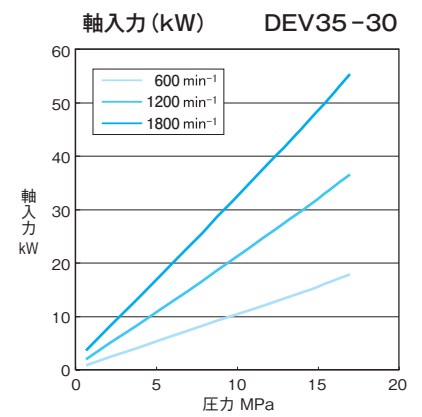
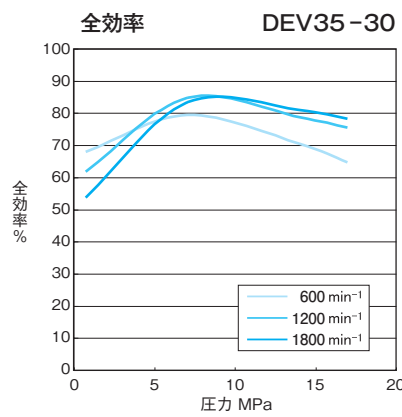
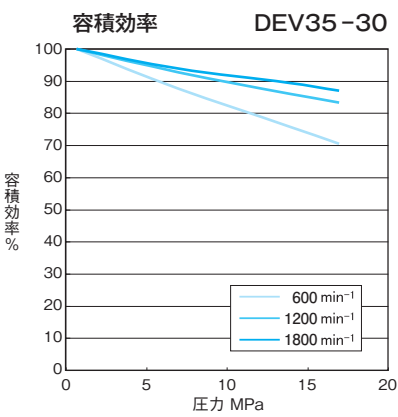
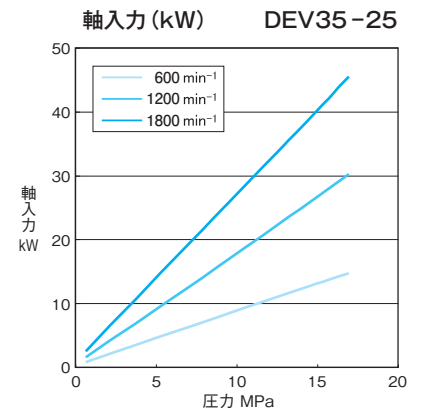
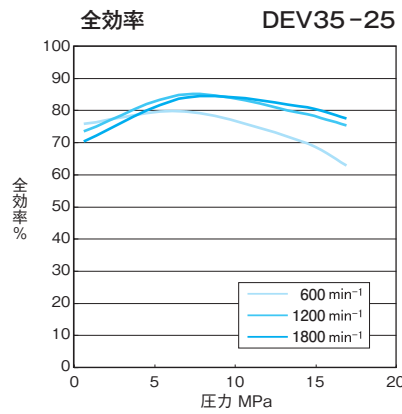
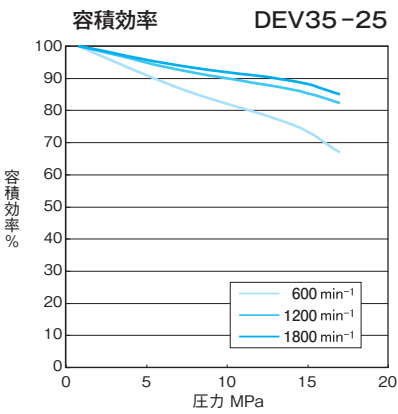

一般性能

使用油：粘度26mm²/s

