

CENTRALIZED LUBRICATING SYSTEM

MIX

シングルライン集中潤滑装置
オイルエア分配弁

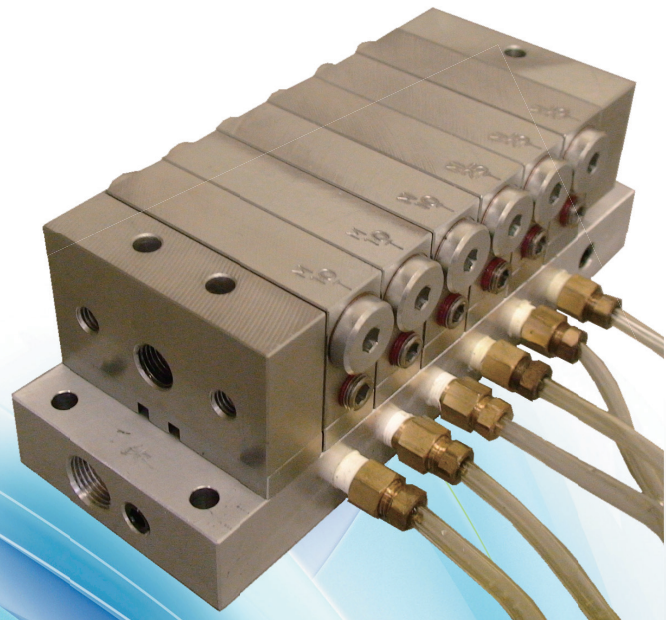

オイルエア (MIX) 潤滑システム

■概要

製鉄工場における集中潤滑装置としてグリース給脂、オイル給油、強制給油及びマイクロミスト方式など多彩な方式が実用化されております。

環境に与える影響をなるべく少なくする取り組みも必要になってきております。

その中で少量の潤滑油を直接、軸受に供給することが可能な「オイルエア潤滑」が採用されつつあります。

ダイキン潤滑機設では新たに「オイルエア潤滑」を提案いたします。

■オイルエアでの特徴

- (1) 軸受に供給される潤滑油は少量。
- (2) 軸受部は常時エアが封入されているため、軸受に異物、冷却水の侵入防止が図れる。
- (3) 排油は、排油受けに集められる為工場内の環境を損なうことなくクリーンな状態を維持できます。
- (4) 冷却水にグリースや潤滑油が混入しないため、処理が容易になります。

■オイルエアシステムの特徴

- (1) 正確な油量を確実に供給することができます。
- (2) オイルを搬送するのに必要なエア量は少なくてすみます。
- (3) 進行方式採用により、潤滑装置として信頼性が高い。
- (4) マシンスタンド又はセグメント毎に、単独の給油システムを設けることが容易になります。

■オイルエアシステムの基本構成

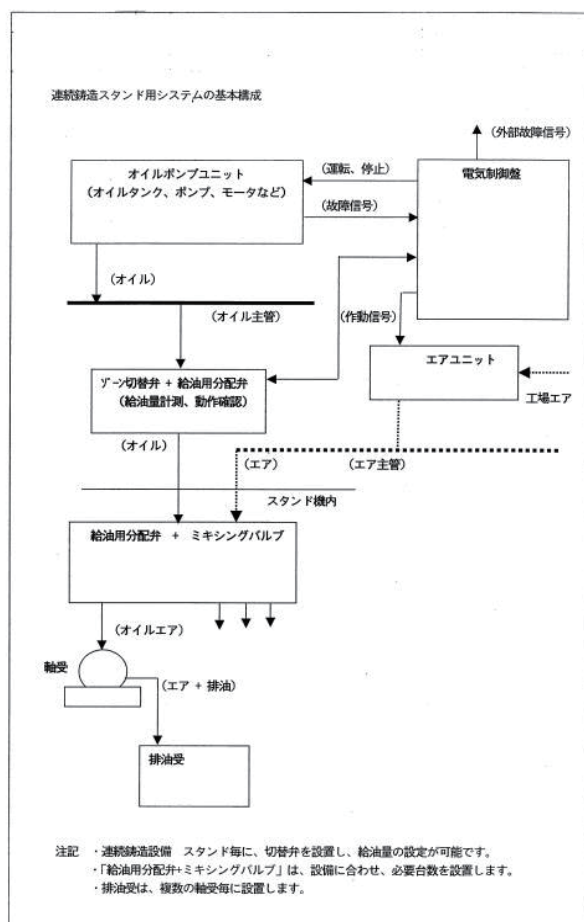
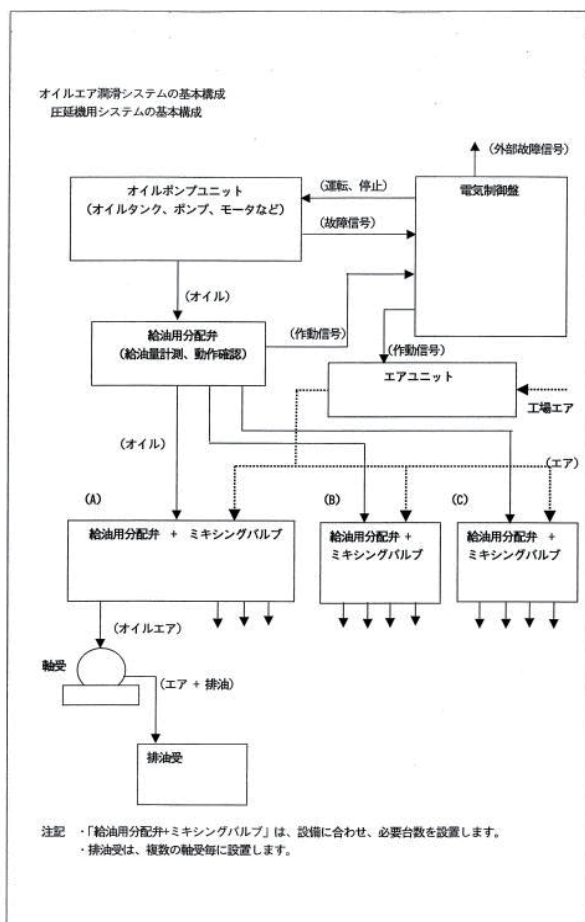

※給油ポンプの仕様はご相談ください

オイルエアミキシングバルブ

形式

スプールサイズ	吐出量/ストローク		吐出口数
	Cu.IN	cm ³	
10T	0.010	0.164	2
10S	0.020	0.328	1
15T	0.015	0.246	2
15S	0.030	0.492	1
20T	0.020	0.328	2
20S	0.040	0.656	1
25T	0.025	0.410	2
25S	0.050	0.820	1
30T	0.030	0.492	2
30S	0.060	0.984	1
35T	0.035	0.574	2
35S	0.070	1.148	1

上記中間体の各組み合わせで3連～8連まで
MIX-3(3連)～MIX-8(8連)

作動圧力：1. 2MPa

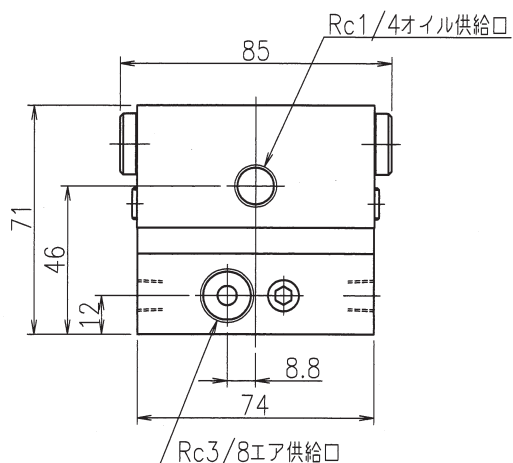
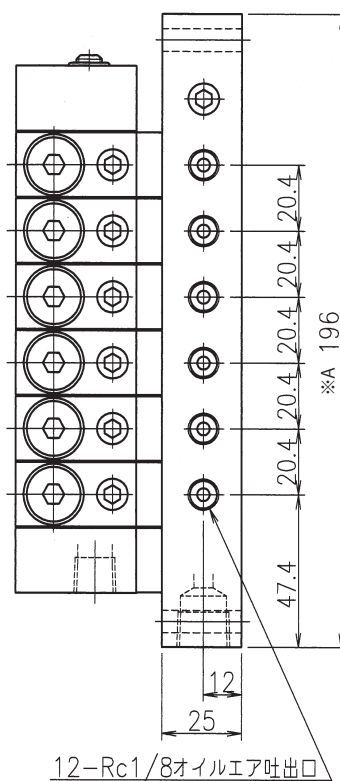
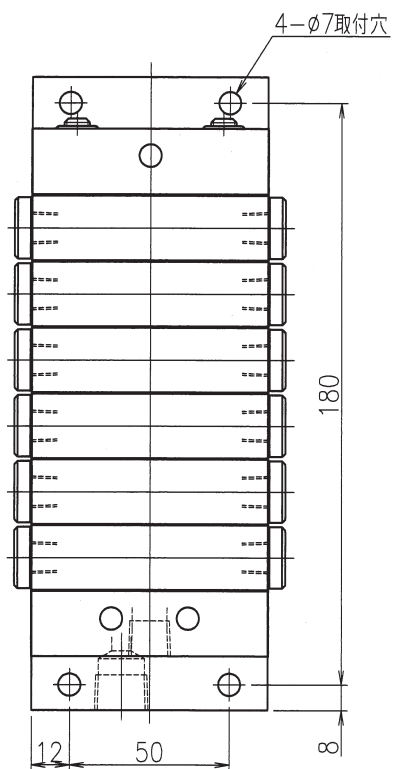
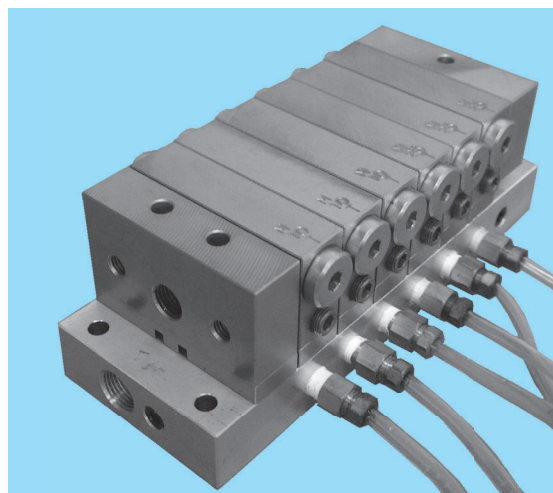

※A

	A寸法m/m
MX-3	135
MX-4	156
MX-5	176
MX-6	196
MX-7	217
MX-8	237

品質保証について

保証内容は下記のとおりとさせていただきます。

保証期間	このカタログに記載の機器の保証期間は、製品納入日より1年間です。 グリース、オイル等の消耗品は、対象外とさせていただきます。
保証内容	製品の仕様・使用条件・環境については当社発行の仕様書、カタログに記載しています。 上記の範囲を超えてご使用される可能性のある場合又は、記載の無い条件や環境でのご使用或いは、高信頼性が要求される場合は、仕様書の取り交わしをお願いします。 万一、保証期間中に取扱説明書・注意書に従った使用状態で、故障した場合は無償修理とさせていただきます。 また、ここでいう保証は、ご購入または納入された本製品単体の保証に限るもので、本製品の故障や瑕疵から誘発される損害は除かせていただきます。
保証の免責事項	保証期間内でも、次の場合には原則として有料とさせていただきます。 (1) 使用上の誤り及び修理や改造による故障及び損傷 (2) 当社の仕様書、カタログ等に記載されている仕様条件、環境の範囲を超えた使用による故障及び損傷 (3) 当社指定以外の他製品との特殊な組み合わせ施工及び使用による故障及び不具合 (4) 施工上の不備に起因する故障及び不具合 (5) お買上げ後の取り付け場所の移設、落下等による故障及び損傷 (6) 火災、地震、水害、落雷、その他天災地変、異常電圧、指定外の使用電源、公害、塩害による故障及び損傷 (7) 車両、船舶等に搭載された場合に生ずる故障及び損傷 (8) 法令、取扱説明書で要求される保安点検を行わないことによる故障及び損傷 (9) 日本国内以外でのご使用による故障及び損傷



ダイキン潤滑機設株式会社

本 社 〒564-0062 大阪府吹田市垂水町3丁目21番10号 ダイキン工業江坂ビル7階
TEL:(06)6337-2123(代) FAX:(06)6337-2125

東京営業所 〒103-0006 東京都中央区日本橋富沢町12番20号 日本橋T&Dビル2階
TEL:(03)5643-0221(代) FAX:(03)5643-0225

名古屋営業所 〒464-0858 名古屋市中区千種区千種1丁目15番1号
TEL:(052)732-6510 FAX:(052)732-6509

加古川駐在所 〒675-0137 兵庫県加古川市金沢町1番地
(株)神戸製鋼所鉄鋼カンパニー加古川製鉄所内
TEL:(079)435-0426 FAX:(079)435-0460

広島営業所 〒730-0052 広島市中区千田町2丁目10番10号 Yビル105号
TEL:(082)242-2171 FAX:(082)242-2172

九州営業所 〒802-0002 北九州市小倉北区京町3丁目14番17号
TEL:(093)551-7040 FAX:(093)551-7041

淀川工場 〒566-0044 大阪府摂津市西一津屋1番1号 ダイキン工業(株)淀川製作所内
TEL:(06)6349-3453 FAX:(06)6349-3455

ホームページアドレス <https://www.daikin-lubrication.co.jp/>

代理店